



РУССКИЙ

LG SIGNATURE

Руководство пользователя

Очиститель и увлажнитель воздуха

Перед началом работы с прибором внимательно прочитайте данное руководство и держите его постоянно под рукой.

EAC

www.LGSIGNATURE.com

Copyright © 2017 - 2019 LG Electronics. Все права сохраняются.





Оглавление

Изображения в данном руководстве пользователя могут не соответствовать деталям или аксессуарам, приобретенным в комплекте с прибором. Производитель оставляет за собой право вносить такие изменения без предварительного уведомления в целях улучшения качества продукции.

РУССКИЙ

Техника безопасности.....	04	Интеллектуальные функции	26
Утилизация использованных батареек и аккумуляторов.....	08	Установка приложения	26
Утилизация отработавшего оборудования ...	08	Создание учетной записи.....	26
Распаковка	09	Использование функции Wi-Fi	26
Детали.....	09	Функция диагностики Smart Diagnosis™	28
Снятие упаковочных материалов	10	Обслуживание	30
Настройка пульта ДУ	10	Запланированное обслуживание	30
Установка	12	Очистка наружной части	31
Перевозка или перенос устройства	12	Очистка верхней крышки.....	31
Установка устройства	12	Очистка оросительной системы	31
Эксплуатация.....	13	Очистка фильтров очистителя воздуха.....	34
Краткие сведения об устройстве	13	Очистка датчика пыли	36
Режим Purify	18	Очистка двигателя орошения Watering Engine™	37
Режим Humid Purify.....	18	Хранение	37
Режим Silent	19	Перед обращением в сервисный центр	39
Регулировка частоты вращения вентилятора	19		
Турбо режим.....	19		
Проверка качества воздуха.....	20		
Стерилизация воздуха с помощью ионов.....	22		
Выкл. таймера	23		
Блокировка управления	23		
Функция гигиенической сушки	24		
Наполнение ведра с водой	24		
Опорожнение ведра с водой.....	25		

Техника безопасности

ПРОЧИТАТЕ И СОХРАНИТЕ ДАННЫЕ ИНСТРУКЦИИ.

В настоящем руководстве вы найдете целый ряд важных указаний, связанных с техникой безопасности. Обязательно прочтите и выполняйте все указания по технике безопасности.

 Это знак предупреждения об опасности. Этот знак ставится перед указаниями по технике безопасности. Он предупреждает о потенциальной опасности, которая может привести к смертельному исходу, телесным повреждениям или к поломке устройства.

Перед всеми инструкциями по технике безопасности стоит знак предупреждения и слово «ОПАСНО!» или «ОСТОРОЖНО!». Эти слова имеют следующие значения:

 **ОПАСНО!** Несоблюдение данных указаний может привести к смертельному исходу или тяжким телесным повреждениям.

 **ОСТОРОЖНО!** Обозначает ситуацию, связанную с непосредственной опасностью, которая может привести к небольшим или средним травмам или повреждению устройства.

Это бытовое оборудование (класса В), которое в основном предназначено для дома и может использоваться в любой местности.

ОПАСНО!

Во избежание возгорания, поражения электрическим током или телесных повреждений при эксплуатации этого устройства, следуйте основным указаниям по мерам предосторожности, в том числе:

ДЕТИ В ДОМЕ

Данное устройство не предназначено для использования людьми (включая детей) с ограниченными физическими, сенсорными или умственными способностями, а также людьми, не имеющими опыта и знаний, за исключением тех случаев, когда они получили инструкции по использованию агрегата от лица, ответственного за их безопасность, или действуют под его руководством. Обратите внимание, что детям запрещается играть с данным устройством.

ИНФОРМАЦИЯ ДЛЯ ПОТРЕБИТЕЛЕЙ, ПРОЖИВАЮЩИХ В СТРАНАХ ЕВРОПЫ

Дети старше 8 лет и лица с ограниченными физическими, сенсорными или умственными способностями либо без достаточного опыта и знаний могут пользоваться устройством под наблюдением или после инструктажа по безопасной работе с устройством, при условии, что они понимают связанные с этим опасности. Дети не должны играть с устройством. Без присмотра взрослых дети не должны проводить очистку и обслуживание изделия.



УСТАНОВКА

- Устройство должно быть установлено недалеко от розетки.
- Установите устройство на твердый ровный пол.
- Не подвергайте устройство воздействию брызг воды или дождя.
- Не устанавливайте устройство под прямым воздействием солнечных лучей или рядом с таким теплоизлучающим оборудованием, как печи или обогреватели помещения.
- Не устанавливайте устройство на участке, подверженном воздействию горючего газа, утечкам, смазкам или металлической пыли.

Электропитание

- Подсоедините устройство к соответствующей заземленной электрической розетке, рассчитанной на напряжение 220-240 В.
- Не используйте адаптер и не подключайте штекер к удлинителю с несколькими розетками.
- Ни при каких обстоятельствах не отрезайте и не удаляйте третий контакт (заземления) на штекере.
- **КАТЕГОРИЧЕСКИ** запрещается тянуть за кабель питания устройства, пытаясь таким образом вытащить вилку из розетки. Крепко беритесь за штепсельную вилку и вытаскивайте ее из розетки перпендикулярно стене.
- В случае повреждения сетевого шнура для его замены обратитесь к изготовителю или пригласите сертифицированного специалиста.
- Не используйте несертифицированную розетку.
- Немедленно вытащите штекер из розетки в случае отключения электроэнергии или грозы.

- Вставьте штекер так, чтобы кабель питания был направлен вниз.
- Отключите прибор от сети перед тем как чистить его, менять фильтры или заливать воду непосредственно в бак для воды.
- Не прикасайтесь к вилке влажными руками.
- Перед включением устройства в сеть питания уберите пыль и влагу с вилки.
- Не пережимайте шнур питания под устройством и любыми тяжелыми предметами.
- По окончании работы не забывайте отключать устройство от сети.
- Не заменяйте и не удлиняйте силовой кабель.
- Если необходимо заменить шнур питания, замена осуществляется квалифицированным персоналом с использованием только оригинальных запасных частей.

ЭКСПЛУАТАЦИЯ

- Если устройство попало в воду, остановите его работу и свяжитесь со службой информационной поддержки клиентов в LG с целью ремонта.
- В случае утечки газа (пропана/сжиженного углеводородного газа) проветрите помещение и обратитесь в авторизованный сервисный центр перед использованием. Не касайтесь устройства и вилки.
- Не используйте абразивные ткани, губки и металлические щетки для очистки устройства.



- Немедленно отсоедините шнур питания, если услышали шум, почувствовали странный запах или заметили дым.
- Не допускается самостоятельная разборка, ремонт или модификация устройства.
- Не используйте рядом с устройством и не кладите на него воспламеняемые или горючие вещества (эфир, бензол, спирт, медикаменты, сжиженный газ, огнеопасные спреи, пестициды, освежители воздуха, косметику, свечи или лампы).
- Не кладите шнур под ковры, настилы и половики.
- Не позволяйте животным и домашним питомцам жевать шнур питания.
- Не позволяйте детям играть с устройством или виснуть на нем.
- Данное устройство не предназначено для использования людьми (включая детей) с ограниченными физическими, сенсорными или умственными способностями, а также людьми, не имеющими опыта и знаний, за исключением тех случаев, когда они получили инструкции по использованию агрегата от лица, ответственного за их безопасность, или действуют под его руководством.
- Не перемещайте устройство во время его работы.
- Используйте ручку для перемещения устройства.
- Не кладите никакие предметы на устройство.
- Не опускайте руки и металлические предметы в воздухоприемник.
- Устройство должно быть заземлено надлежащим образом.
- Избегайте узких мест при разборке и сборке фильтров.
- Эксплуатируйте устройство на устойчивой поверхности. Если устройство опрокинется и из него выльется вода во время увлажнения воздуха, есть риск поражения электрическим током.
- Отключите устройство от источника питания и вылейте оставшуюся воду, перед тем как поставить устройство на склад или не использовать в течение длительного времени.
- Не используйте устройство, если оно повреждено или разобрано.
- Перед чисткой устройства отключите его от источника питания.
- Не бросайте в устройство горючие или воспламеняемые вещества.

УТИЛИЗАЦИЯ

- Быстро утилизируйте все упаковочные материалы и держите их в недоступном для детей месте.





⚠ ОСТОРОЖНО!

Во избежание возгорания, поражения электрическим током или телесных повреждений, при эксплуатации устройства следуйте основным указаниям по мерам предосторожности, в том числе:

УСТАНОВКА

- При перемещении и очистке устройства не наклоняйте его.
- Данное устройство предназначено для использования в средствах передвижения, включая жилые фургоны и лодки.
- Не устанавливайте устройство в пределах 1 м от телевизионного и стереооборудования. Это может вызвать помехи.
- Не устанавливайте устройство рядом с окном или воздухоприемник кондиционера или обогревателя. Невыполнение данного предупреждения может привести к неисправности датчика влажности.

ПРИМЕНЕНИЕ

- Не используйте устройство для удаления таких токсичных газов, как окись углерода.
- Не эксплуатируйте устройство рядом с вытяжным шкафом. Это приведет к сокращению его срока службы.
- Если устройство длительное время работало при неустойчивом напряжении, оно может автоматически выключиться в целях защиты своих деталей.
- Не перекрывайте воздухоприемник устройства.

- Не устанавливайте устройство рядом со шторами, которые от порывов ветра могут задевать устройство и вызывать неисправность датчика влажности.
- Используйте устройство только по целевому назначению. Устройство не предназначено для обеспечения сохранности или защиты животных, ценного оборудования и предметов искусства.
- Не становитесь ногами на устройство и не кладите на него никаких предметов.
- Не касайтесь устройства влажными руками.
- Не допускайте попадания влаги с увлажнителя непосредственно на устройство.
- При перемещении ведра с водой держите его обеими руками.
- Не подвергайте устройство воздействию отрицательных температур.
- Каждый день заменяйте оставшуюся в устройстве воду чистой водой.
- Не используйте устройство, если оно лежит на боку.
- Не ставьте устройство на предметы или рядом с предметами, которые могут повредиться или потерять цвет от нагрева или влажности.



- Не храните и не перевозите устройство, когда в нем есть вода.
- Используйте чистую водопроводную воду. Не используйте воду горячее 40 °С.
- Используйте фильтр только по целевому назначению.
- Не используйте в устройстве моющие средства, косметику, химические вещества, освежители воздуха и дезинфицирующие средства.
- Не пейте воду из устройства, не поливайте ей цветы и не давайте животным. Иначе можно заболеть.
- Для очистки устройства используйте мягкую ткань. Не пользуйтесь сильными моющими средствами и растворителями.
- Очищайте детали устройства надлежащим способом, согласно соответствующему руководству. При замене устанавливайте новые детали в нужное место, согласно соответствующему руководству.

Утилизация использованных батареек и аккумуляторов



- Данный символ может быть со значком химического элемента: ртути (Hg), кадмия (Cd) или свинца (Pb), если аккумулятор содержит более 0,0005 % ртути, 0,002 % кадмия или 0,004 % свинца.
- Все аккумуляторы и батарейки следует утилизировать отдельно от бытового мусора в специальных местах сбора, назначенных государственными или местными органами власти.
- Правильная утилизация старых батареек и аккумуляторов поможет предотвратить потенциально вредное воздействие на окружающую среду и здоровье человека.
- Для получения более подробных сведений об утилизации батареек и аккумуляторов обратитесь в администрацию города, службу, занимающуюся утилизацией или в магазин, где было приобретено изделие. (<http://www.lg.com/global/sustainability/environment/take-back-recycling/global-network-europe>)

Утилизация отработавшего оборудования



- Этот перечеркнутый символ мусорной корзины указывает на то, что отработанные электрические и электронные изделия (WEEE) следует утилизировать отдельно от бытовых отходов.
- Старые электрические изделия могут содержать опасные вещества, поэтому правильная утилизация старого оборудования поможет предотвратить возможные негативные последствия для окружающей среды и здоровья человека. Ваш старый прибор может содержать пригодные для повторного использования компоненты, которые могут пригодиться для ремонта других изделий, а также другие ценные материалы, переработка которых позволит сберечь ограниченные ресурсы.
- Вы можете отнести свой прибор в магазин, где он был приобретен, либо связаться с органами местного самоуправления для получения подробных сведений о ближайшем пункте приема отходов электрического и электронного оборудования (WEEE). Для получения самой свежей информации относительно вашей страны обращайтесь по адресу: www.lg.com/global/recycling.





Распаковка

Детали

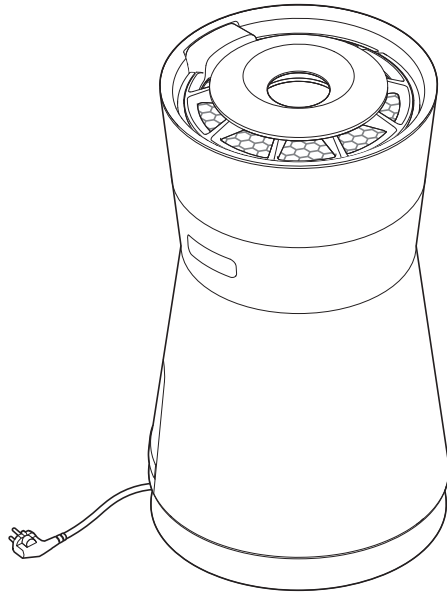

Очиститель и увлажнитель воздуха

РУССКИЙ

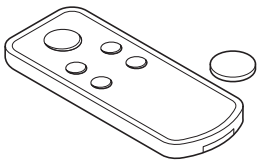

Пульт дистанционного управления /
аккумулятор (CR2025, 1 шт.)



Салфетка из сверхтонкой ткани

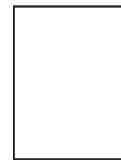

Руководство пользователя

- Внешний вид и детали устройства зависят от модели.
- Форма штепсельной вилки зависит от страны.



Снятие упаковочных материалов

Распакуйте устройство и снимите всю упаковочную ленту и защитный винил до начала эксплуатации.

1 Выньте устройство из коробки и снимите с него упаковочную ленту.

2 Нажмите на черную кнопку на поддоне для фильтра, чтобы выдвинуть поддон. Снимите поддон.

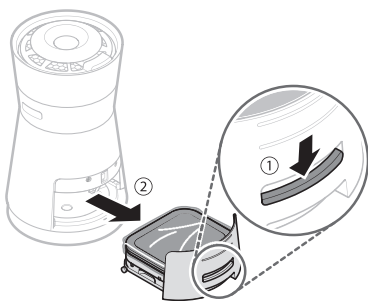

3 Разберите устраняющий запахи черный фильтр и выньте его из защитного винилового футляра.

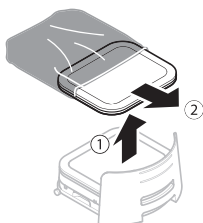

4 Соберите устраняющий запахи черный фильтр, совместив планки на дне фильтра с прорезями под фильтром.

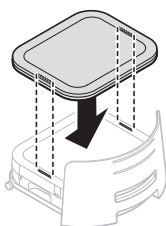

Настройка пульта ДУ

1 Положив пульт дистанционного управления задней стороной вверх, снимите с него аккумуляторный отсек, нажав на кнопку фиксатора с левой стороны отсека.

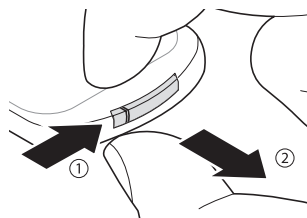

2 Вставьте аккумулятор в отсек полюсом «+» вверх.

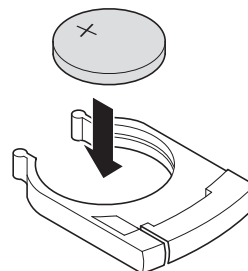

3 Вставьте аккумуляторный отсек обратно в пульт дистанционного управления до щелчка.

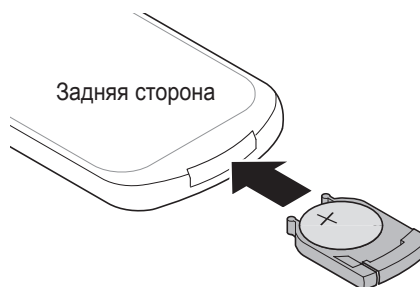

**! ОПАСНО!**

- В пульте дистанционного управления устройством используется аккумулятор таблеточного (монетного) типа.
- Не глотайте аккумулятор. Иначе могут возникнуть серьезные травмы, включая повреждения органов.
- При проглатывании аккумулятора поражение органов может произойти в течение 2 часов. Серьезное поражение органов может даже привести к смертельному исходу.
- Держите аккумулятор в недоступном для детей месте.
- Если аккумуляторный отсек не плотно закреплен, прекратите использовать устройство и храните аккумуляторный отсек в недоступном для детей месте.
- При проглатывании аккумулятора срочно обратитесь за медицинской помощью.

! ОСТОРОЖНО!

- Не вносите никаких произвольных изменений в аккумулятор. Иначе может произойти возгорание или поломка устройства.
- Если неправильно вставить аккумулятор в устройство, может произойти взрыв.
- Не разбирайте и не перезаряжайте использованный аккумулятор. Не бросайте аккумулятор в огонь и не подвергайте воздействию тепла. Несоблюдение этого правила может привести к взрыву.

Примечание

- Если аккумулятор разрядился, замените его на новый (CR2025).
- В случае неполадок с пультом ДУ, попробуйте заменить аккумулятор или поменять полюса аккумулятора до обращения в сервисный центр.
- Утилизируйте использованный аккумулятор в соответствии с экологическими нормами.

Установка

Перевозка или перенос устройства

⚠ ОСТОРОЖНО!

Перевозите устройство привязанным в вертикальном положении. Удары во время перевозки могут повредить устройство.

Устройство является тяжелым. Переносить устройством следует вдвоем. Если уронить устройство, то можно получить телесные повреждения или сломать устройство.



Перед переносом устройства опорожните ведро с водой. В противном случае возможно поражение электрическим током или пожар.



При переносе или хранении устройства обмотайте шнур питания вокруг основания устройства, чтобы избежать травм, повреждений шнура или пола.

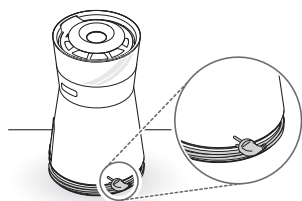

Установка устройства

⚠ ОСТОРОЖНО!

Установите устройство на твердый ровный пол. Установка устройства на нетвердой или наклонной поверхности может привести к шуму и вибрации или опрокидыванию устройства с последующими телесными повреждениями.

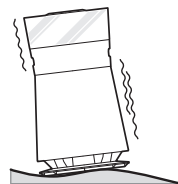

Между устройством и окружающими его поверхностями или предметами должно быть расстояние не менее 10 см. Для исправной работы воздухоприемник не должен быть загорожен.

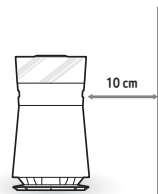

Не ставьте устройство рядом со шторами, которые могут заблокировать воздухоприемник. Несоблюдение этого правила может привести к неисправности или неполадкам.

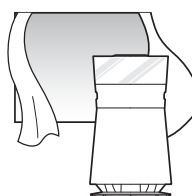

Установите устройство рядом с электрической розеткой, где нет скопления людей, чтобы не допустить падений. Не накрывайте шнур ковром или половиком.

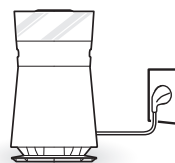

Не вносите никакие изменения в штепсельную вилку.

Эксплуатация

Краткие сведения об устройстве

Вид спереди

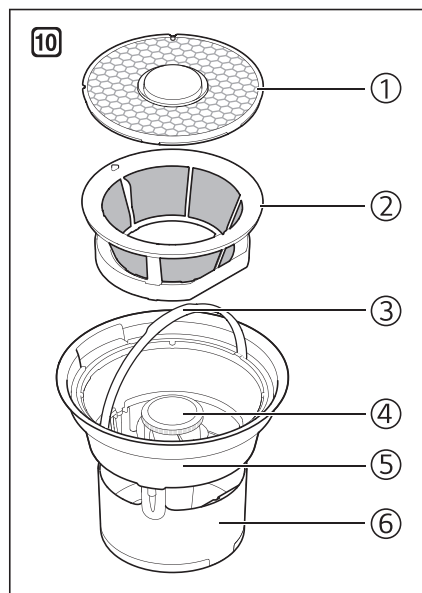
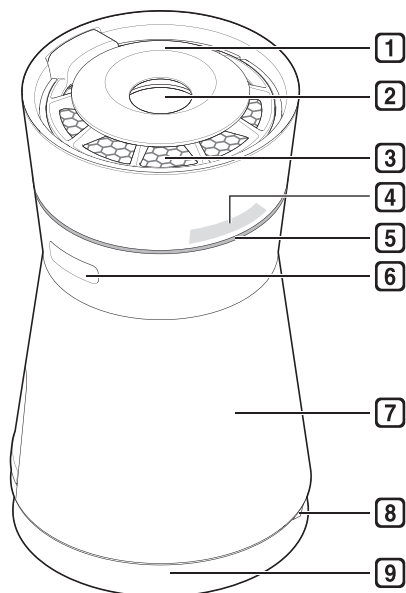

РУССКИЙ

1 Верхняя крышка (панель управления и лампочка индикатора уровня воды)

Здесь можно менять настройки и проверять уровень воды.

2 Отверстие для удобного заполнения устройства водой

Позволяет легко доливать воду в ведро.

3 Воздуховыпускное отверстие

Выпускает очищенный воздух и влагу.

4 Панель дисплея состояния

Отображает настройки устройства и уровень качества воздуха.

5 Лампочка индикатора качества воздуха

Отображает разными цветами текущий общий уровень качества воздуха.

6 Ручки основного устройства

Используйте ручки для перемещения устройства.

7 Динамик системы интеллектуальной диагностики Smart Diagnosis™

Используется, когда устройство неисправно или сломано. См. Smart Diagnosis™ на стр. 28.

8 Сенсорная панель пульта дистанционного управления

9 Воздухозаборное отверстие

10 Фирменная оросительная система

- Фильтр сверху ведра с водой — ①
- Фильтр сбоку ведра с водой — ②
- Ручка ведра с водой — ③
- Двигатель орошения Watering Engine™ — ④
- Окно качества воздуха — ⑤
- Ведро с водой — ⑥

• Внешний вид и детали устройства зависят от модели.



Вид сзади

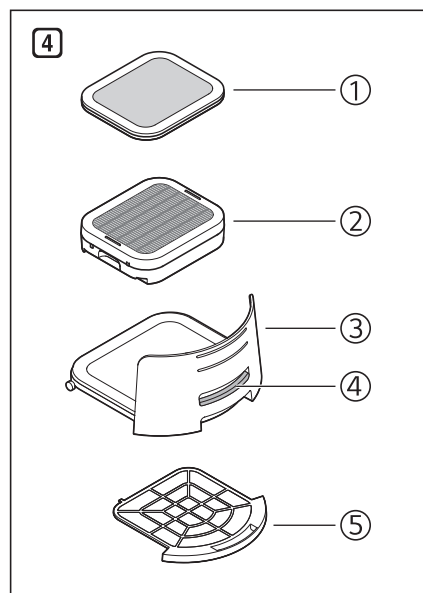
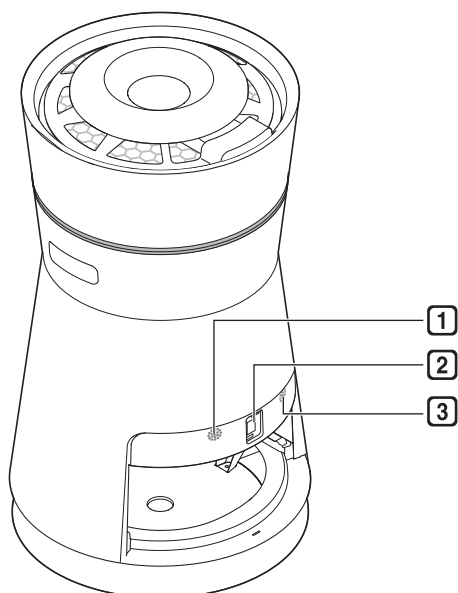

- 1 Датчик влажности**
Определяет уровень влажности.
- 2 Датчик PM1.0 (сверхтонкой пыли)**
Определяет плотность пыли.
- 3 Датчик запахов**
Улавливает запахи в воздухе.
- 4 Фирменный фильтр Signature Black**
 - 1 Дезодорирующий фильтр Black**
Отфильтровывает неприятные запахи пищи и сигаретного дыма.
 - 2 Фильтр Black PM 1.0**
Отфильтровывает такие сверхтонкие частицы пыли, как песок и пепел от сигарет.
 - 3 Поддон для фильтра**
В него установлены фильтр Black PM 1.0 и дезодорирующий фильтр Black.
 - 4 Кнопка фиксации поддона для фильтра**
Открывает поддон для фильтра.
 - 5 Фильтр тонкой очистки(предварительный)**
Отфильтровывает такие крупные частицы пыли, как шерсть животных.

Примечание

- Без фильтров устройство не работает.
- Во время эксплуатации устройства по возможности закрывайте двери и окна. Чтобы не допускать высокой концентрации углекислого газа, не эксплуатируйте устройство длительное время в плотно закрытом пространстве.
- Устройство не может очищать воздух от вредного газа CO (окиси углерода).
- Устраняющий запахи черный фильтр очистителя воздуха предназначен для очищения воздуха от запахов.
- Если устраняющий запахи черный фильтр длительное время подвергается воздействию чрезмерно резких запахов, ему может понадобиться более частая замена. В этом случае сам фильтр может испускать запахи.
- Не используйте очиститель воздуха рядом с вытяжкой или выхлопной трубой. Чтобы устранить из помещения резкие запахи, проветривайте его, используя вытяжку или открывая окна и двери. Затем используйте устройство, чтобы устранить запахи, оставшиеся после проветривания.



Панель управления и индикатор уровня воды

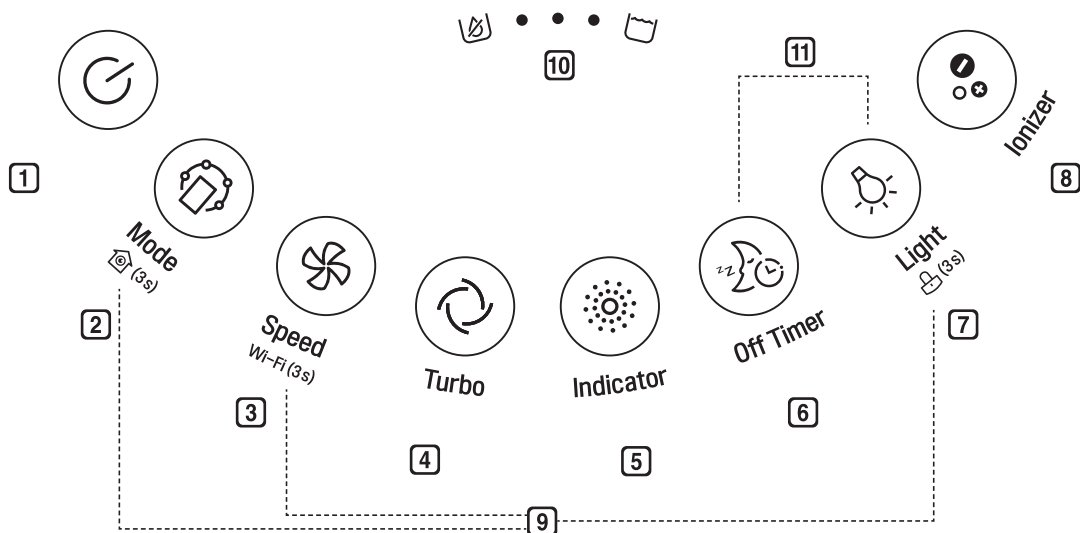

1 Кнопка Start/Stop

Запускает или останавливает работу.

2 Кнопка режима

Настраивает рабочий режим.

- Нажимайте кнопку, чтобы просмотреть режимы: **Purify** → **Humid Purify** → **Silent**.

3 Кнопка переключения скоростей

Регулирует частоту вращения вентилятора.

4 Кнопка Turbo

Быстро очищает воздух.

5 Кнопка Indicator

Показывает текущую влажность и плотность пыли.

6 Кнопка Off Timer

Переводит устройство в режим **Sleep** и настраивает его автоматическое отключение через 2, 4, 8 или 12 часов.

7 Кнопка Light

Включает и выключает лампочку индикатора качества воздуха.

8 Кнопка Ionizer

Создает ионы для очищения воздуха в помещении от различных микроорганизмов.

9 Дополнительные функции

Нажимайте и удерживайте каждую кнопку в течение примерно 3 секунд, чтобы запустить соответствующую функцию.

- : Функция контроля качества воздуха (см. стр. 22.)
- Wi-Fi: Функция Wi-Fi (см. стр. 26.)
- : Функция блокировки (см. стр. 23.)

10 Лампочки индикатора уровня воды

Отображают уровень заполнения ведра водой.

- (Пустое) • • • (Полное)

11 Функция гигиенической сушки

- Когда работает функция гигиенической сушки, на панели дисплея состояния загорается значок (гигиенической сушки).
- Чтобы отключить функцию гигиенической сушки, нажмите и удерживайте кнопки **Off Timer** и **Light** в течение примерно 3 секунд.

Панель дисплея состояния

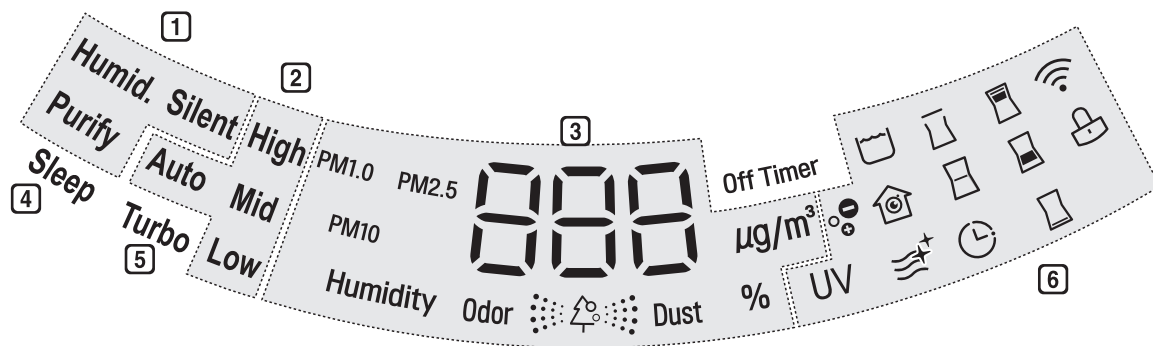

1 Дисплей рабочего режима

2 Дисплей скорости вращения вентилятора

3 Дисплей качества воздуха

4 Дисплей таймера в режиме сна

5 Дисплей турбо

6 Иконки дисплея

Иконка	Описание
	Включена функция ионизатора для стерилизации воздуха с помощью ионов.
	Выполняется очистка воды и включена УФ-лампа на ведре с водой.
	Ведро с водой заполнено.
	Включена функция контроля качества воздуха.
	Включена функция гигиенической сушки. (См. стр. 24.)
	Включение и выключение таймера производится с помощью приложения LG Smart ThinQ.
	Верхняя крышка не прикреплена должным образом.
	Не хватает одного или нескольких фильтров на ведре с водой, либо они неправильно собраны или нуждаются в очистке. (См. стр. 31.)
	Не хватает устраняющего запахи черного фильтра, или он неправильно собран.
	Не установлен фильтр Black PM1.0 или дезодорирующий фильтр Black, либо они неправильно собраны или нуждаются в очистке. (См. стр. 34, 35.)
	Не установлен фильтр тонкой очистки (предварительный), либо он неправильно собран или нуждается в очистке. (См. стр. 34.)
	Устройство подключено к сети Wi-Fi.
	Включена функция блокировки.

Пульт дистанционного управления

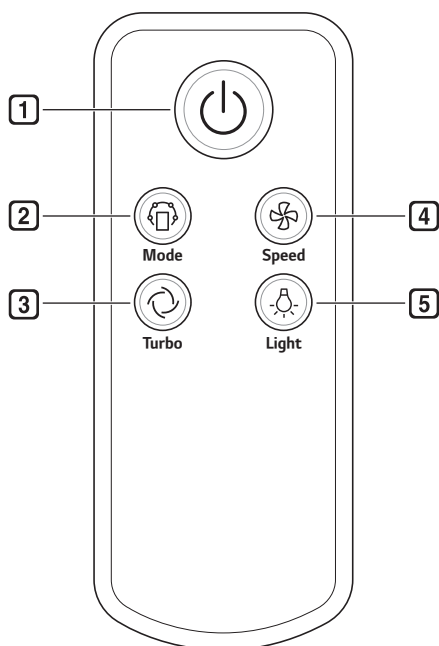

1 Кнопка Start/Stop

Запускает или останавливает работу.

2 Кнопка режима

Настраивает рабочий режим.

- Нажимайте кнопку, чтобы просмотреть режимы:
Purify → **Humid Purify** → **Silent**.

3 Кнопка Turbo

Быстро очищает воздух.

4 Кнопка переключения скоростей

Регулирует частоту вращения вентилятора.

5 Кнопка Light

Включает и выключает лампочку индикатора качества воздуха.

Датчик пульта дистанционного управления

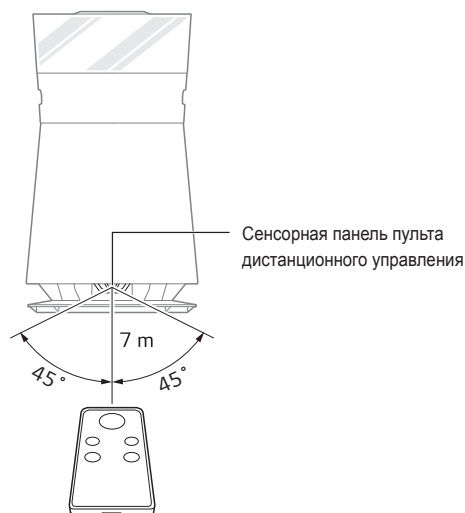

! ОСТОРОЖНО!

- Не наступайте на датчик и не прилагайте к нему силу.
- Не храните и не используйте рядом с водой или в пространстве с высокой влажностью.
- Не храните и не используйте рядом с открытым пламенем или с таким нагревательным оборудованием, как обогревательные аппараты или печи. Аккумулятор может взорваться.
- Прежде чем отправить устройство на хранение, выньте из него аккумулятор, чтобы не допустить повреждения из-за утечки аккумуляторной жидкости.
- Не разбирайте и не перезаряжайте использованный аккумулятор. Утилизируйте использованный аккумулятор надлежащим образом, чтобы не допустить пожара или взрыва.

Примечание

- Чтобы приобрести пульт дистанционного управления на замену, посетите ближайший сервисный центр LG.
- Если нажимать несколько кнопок одновременно, пульт дистанционного управления может перестать исправно работать.
- Чтобы использовать пульт дистанционного управления, наведите его передатчик на датчик устройства.
- Лучше всего пульт ДУ работает в пределах 7 м и под углом 45° с левой или правой стороны датчика перед устройством.
- Если пульт дистанционного управления не работает после замены аккумулятора, обратитесь в сервисный центр.
- Пульт дистанционного управления может не работать под слишком ярким светом от трехволновых люминесцентных ламп или неоновых вывесок.

Режим Purify

В этом режиме очищается и освежается воздух в помещении.

- 1 Нажмите на кнопку **Start/Stop** на устройстве или пульте дистанционного управления.

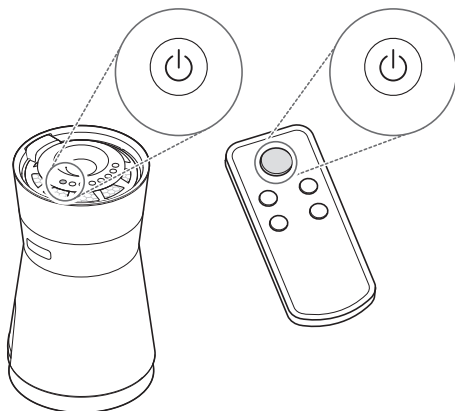

- 2 Нажмите на кнопку **Режим** для выбора рабочего режима.

- Нажимайте кнопку, чтобы просмотреть режимы: **Purify** → **Humid Purify** → **Silent**.
- Режим отображается на панели дисплея состояния.

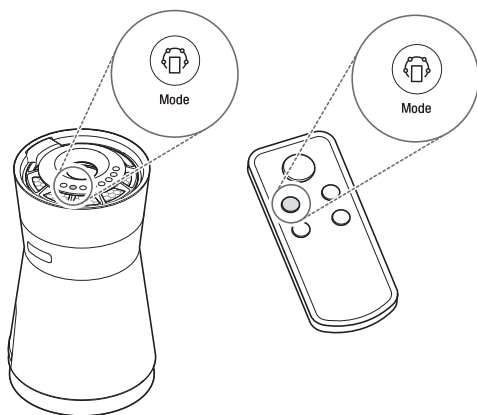

Примечание

- При первом включении устройства по умолчанию установлен рабочий режим **Purify**.
- Даже после отключения питания в памяти устройства сохраняется последний рабочий режим.
- В течение первых 30 секунд после запуска устройства, на дисплее появляется значок , который обозначает, что датчик стабилизируется. После стабилизации датчика на дисплее отображается уровень концентрации пыли.

Режим Humid Purify

Во время работы этого режима улучшается качество воздуха в помещении благодаря увлажнителю и очистителю воздуха.

- 1 До запуска режима **Humid Purify** заполните ведро с водой.
 - Подробнее см. стр. 24.
- 2 Нажмите на кнопку **Start/Stop** на устройстве или пульте дистанционного управления.
- 3 Нажмите на кнопку **Режим** для выбора режима **Humid Purify**.
 - Нажимайте кнопку, чтобы просмотреть рабочие режимы: **Purify** → **Humid Purify** → **Silent**.
 - Режим отображается на панели дисплея состояния.

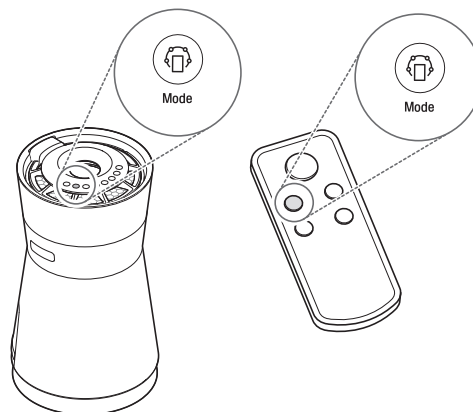

Примечание

- В увлажнителе используются тонкодисперсные включения, чтобы не было видно распыления из воздуховыпускного отверстия.
- В течение некоторого времени автоматически проводится очистка воды при включенной УФ-лампе во время режима **Humid Purify**, чтобы не допустить образования бактерий и накипи в ведре с водой. Когда проводится очистка воды при включенной УФ-лампе, на дисплее отображается **UV**.
- В режиме **Humid Purify** на панели дисплея состояния появляется текущий уровень влажности.
- Если режим **Humid Purify** завершен, функция гигиенической сушки включится автоматически на 1 - 1 ½ часа в зависимости от влажности воздуха в помещении.
- Для получения наилучших результатов запускайте функцию гигиенической сушки в режиме **Humid Purify**. Подробности см. стр. 24.
- Оставьте устройство включенным хотя бы на 1 ½ часа после эксплуатации в режиме **Humid Purify**, чтобы отработала функция гигиенической сушки.
- На окошке устройства могут образовываться капли воды во время включения режима **Humid Purify**. Сначала капли воды могут быть небольшими, но при более длительной эксплуатации устройства они увеличиваются и стекают вниз. Это такое же природное явление, как образование капель воды на окнах во время дождя.



Режим Silent

В этом режиме снижается шум во время очистки воздуха.

Нажмите **Start/Stop**, чтобы начать работу, затем нажмите на кнопку **Режим**, чтобы выбрать режим **Silent**.

- Нажимайте кнопку, чтобы просмотреть рабочие режимы: **Purify** → **Humid Purify** → **Silent**.
- Режим отображается на панели дисплея состояния.

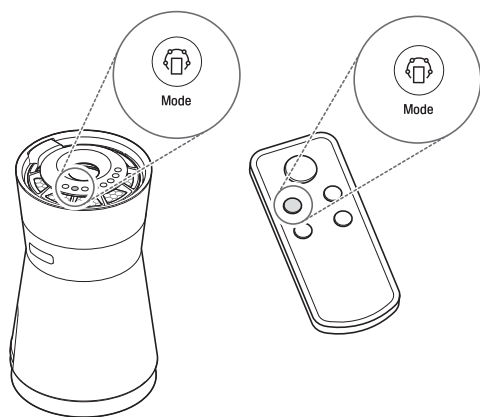

Примечание

- По умолчанию установлена автоматическая (Auto) скорость вращения вентилятора. Режим **Auto** автоматически регулирует скорость вращения вентилятора в зависимости от качества воздуха в помещении.
- Текущая скорость вращения вентилятора отображается на панели дисплея состояния.
- Скорость вращения вентилятора нельзя отрегулировать в режиме **Silent**.
- Если нажать на кнопку **Speed** в режиме **Silent**, режим переключится на **Purify**, чтобы можно было отрегулировать скорость вращения вентилятора.

Турбо режим

В этом режиме быстро очищается воздух в помещении.

Нажмите на кнопку **Start/Stop**, чтобы начать работу, а затем нажмите на кнопку **Turbo**.

- На панели дисплея состояния появится **Turbo**.

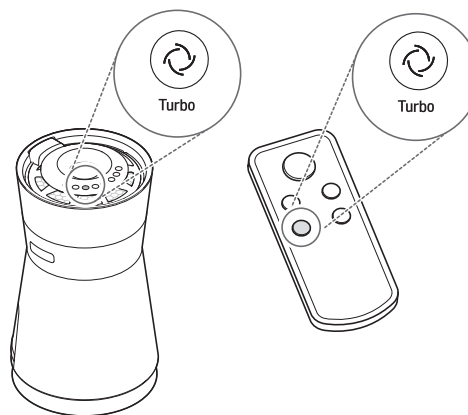

Регулировка частоты вращения вентилятора

Нажмите **Start/Stop**, чтобы начать работу, затем нажмите на кнопку **Speed**, чтобы выбрать скорость вращения вентилятора.

- Нажимайте на кнопку, чтобы просмотреть скорости вращения вентилятора: **Auto** → **Low(низкая)** → **Mid(средняя)** → **High(высокая)**.
- Скорость вращения вентилятора отображается на панели дисплея состояния.

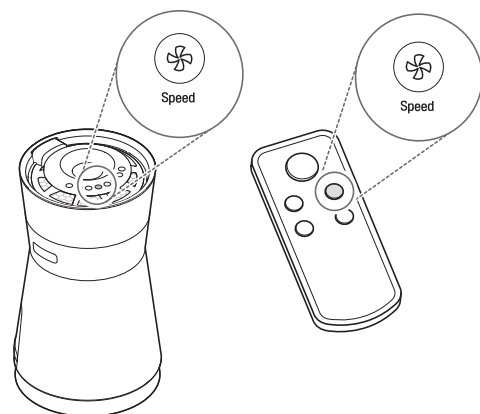

Примечание

Если нажать на кнопку **Turbo** в режиме **Silent**, рабочий режим переключится на **Purify**, чтобы отработала функция **Turbo**.

Проверка качества воздуха

Общее качество воздуха отображается цветом на панели дисплея состояния и с помощью лампочки индикатора воздуха.

Понимание общего качества воздуха

Для отображения четырех уровней качества воздуха используются четыре разных цвета. Общее качество воздуха зависит от плотности пыли и уровня запаха.

Общее качество воздуха		Плотность пыли (мкг/м ³)			Уровень запаха	
Цвет	Состояние	PM 10	PM 2.5	PM 1.0	Состояние	Уровень
Красный	Плохой	255 или более	56 или более	56 или более	Очень сильный	4
Оранжевый	Нездоровый	155—254	36—55	36—55	Сильный	3
Желтый	Умеренный	55—154	13—35	13—35	Нормальный	2
Зеленый	Хороший	8—54	8—12	8—12	Слабый	1

- Общее качество воздуха отображается цветом иконки  на панели дисплея состояния и с помощью лампочки индикатора воздуха.
- Общее качество воздуха определяется по самому низкому уровню либо плотности пыли, либо уровню запаха.

Использование лампочки индикатора качества воздуха

Лампочка индикатора качества воздуха меняет цвет на зеленый (хороший), желтый (умеренный), оранжевый (нездоровый) или красный (плохой) в зависимости от плотности пыли и уровня запаха.

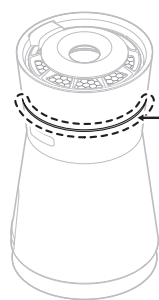

Лампочка индикатора качества воздуха

Примечание

После первоначального запуска датчик пыли стабилизируется в течение 30 секунд, а датчик запаха стабилизируется две минуты. Лампочка качества воздуха горит белым цветом в течение 30 секунд, а затем меняет цвет согласно уровню плотности пыли. Через две минуты после запуска лампочка может снова поменять цвет, если уровень запаха ниже уровня плотности пыли.

Включение и выключение лампочки индикатора качества воздуха.

Когда устройство работает, нажмите на кнопку **Light**, чтобы включить или выключить лампочку общего качества воздуха.

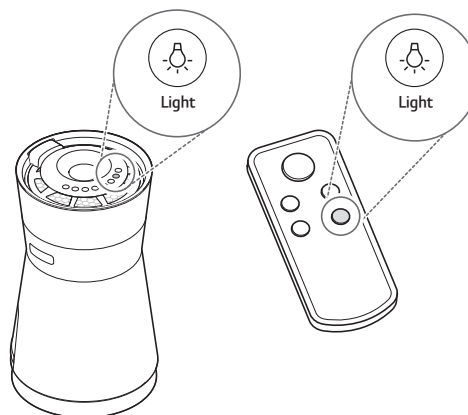

Примечание

- Лампочка индикатора качества воздуха выключается, когда установлен таймер отключения устройства Off Timer.
- Если нажать лампочку Light после установки таймера отключения устройства Off Timer, включатся как лампочка индикатора качества воздуха, так и лампочка индикатора дисплея.



Проверка качества воздуха по дисплею

Общее качество воздуха определяется цветом иконки  на дисплее. Если общий уровень качества воздуха нездоровый (оранжевый) или плохой (красный), на дисплее также отображается причина.

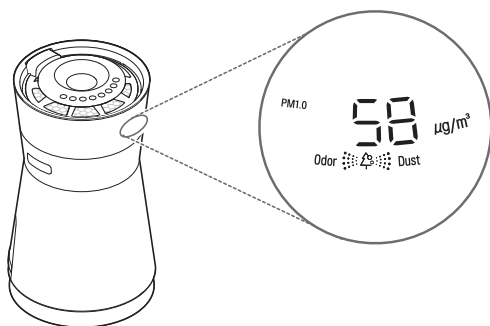

В вышеприведенном примере показана плотность PM1.0 (сверхтонкой пыли) - 58 микрограмм на кубический метр, что соответствует плохому (красному) уровню и означает более высокий уровень, чем плотности других взвешенных частиц. На экране также отображается уровень запаха, так что резкий запах фиксируется.

Примечание

Если общий уровень качества воздуха хороший (зеленый) или умеренный (желтый), причина не отображается.

Проверка плотности пыли и влажности

Когда устройство включено, нажмите на кнопку **Indicator**.

- Раз за разом нажимайте на кнопку, чтобы быстро посмотреть результаты: **PM10** → **PM2.5** → **PM1.0** → **влажность**.
- После нажатия на кнопку **Indicator** состояние отображается около 10 секунд.

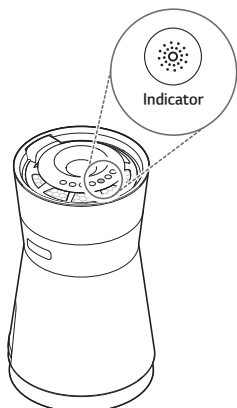

Примечание

- Плотность взвешенных частиц (PM) отображается с приращениями в 1 единицу от 8 до 999. Значения плотности PM взяты из таблицы данных производителя датчика.
- Значения уровней качества воздуха PM10 и PM2.5 соответствуют показателям, представленным Управлением по защите окружающей среды (EPA) США за 2015 год.
 - Уровень общего качества воздуха, указанный на устройстве, может отличаться от уровня, объявленного EPA.
- Плотность PM1.0 отображается так же, как плотность PM2.5, и основывается на стандартах LG Electronics.
- Плотности PM10 и PM2.5, указанные на устройстве, могут отличаться от прогнозных значений EPA и от плотностей, измеренных другими приборами или устройствами.
 - Значения плотности PM могут быть разными в зависимости от способов измерений или разницы между фактическими уровнями плотности PM.
 - Замеры плотности PM проверены с помощью стандартных материалов для испытаний LG Electronics.
- Эксплуатация устройства рядом с увлажнителем, туманообразователем, кондиционером или другими устройствами, генерирующими пар или микрочастицы, может влиять на плотности PM.
- Уровень общего качества воздуха отражает как плотности PM, так и уровень запаха. Он может отличаться от уровней плотности PM10, PM2.5 и PM1.0.
- Даже два устройства, установленные в одном и том же месте, могут по-разному измерить плотность PM10 из-за циркуляции воздуха.
- Химические вещества, содержащиеся в освежителях воздуха, парфюмерии, дезодорантах и косметике могут влиять на отображаемые значения общего качества воздуха.
- Отображаемая плотность пыли может меняться в зависимости от таких факторов внешней среды, как наличие диванов, кроватей, ковров, пылесосов, влажности, дыма, паразитов, домашних животных или кулинарных масел.
- На плотности PM могут влиять такие изменения внешней среды, как строительство, интенсивное движение транспорта или пыльца.
- Плотность микропыли может быть выше рядом с дверьми, окнами, форточками или участками, куда поступает воздух с улицы.
- Промывайте датчик ТОЛЬКО водой. Любые другие средства могут вызвать неисправность устройства.
- На плотность тонкодисперсной пыли может влиять процесс приготовления пищи или использование увлажнителей, распылителей и других устройств, генерирующих пар или тонкодисперсные частицы.



Использование функции контроля качества воздуха

Включите функцию контроля качества воздуха, чтобы непрерывно измерять и отображать качество воздуха в помещении, даже когда устройство выключено.

Нажмите и удерживайте кнопку **Режим** в течение примерно 3 секунд.

- На панели дисплея состояния появится значок  (контроль).

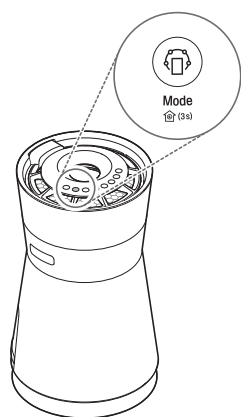

Примечание

- Нажмите и удерживайте кнопку **Режим** в течение 3 секунд, чтобы отключить контроль качества воздуха.
- Пока устройство включено в сеть питания, функцию контроля качества воздуха можно включать и выключать.
- Если включена функция контроля качества воздуха, кнопки **Indicator** и **Light** работают даже при отключенном устройстве.
- Функция контроля качества воздуха работает на минимальной мощности.

Стерилизация воздуха с помощью ионов

Воспользуйтесь кнопкой **Ionizer** для избавления от различных микроорганизмов в воздухе помещения с помощью ионов.

Нажмите на кнопку **Ionizer** во время работы устройства.

-  На панели дисплея состояния появится значок (ионизатор).

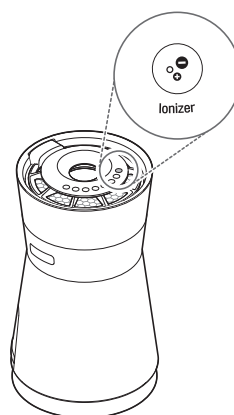

Примечание

Функция ионизатора не видна, когда устройство не работает.





Выкл. таймера

Воспользуйтесь кнопкой **Off Timer** для перевода устройства в режим **Sleep** и автоматического отключения после установленного времени.

Когда устройство включено, нажмите на кнопку **Off Timer**.

- Нажимайте на кнопку раз за разом, чтобы просмотреть предложенные варианты: **2 Off Timer** → **4 Off Timer** → **8 Off Timer** → **12 Off Timer** → Отмена таймера автовыключения.
- В режиме **Sleep** отображается только определенное уведомление, а на панели дисплея состояния появляется сообщение о режиме энергосбережения, при этом выключается лампочка индикатора общего качества воздуха.

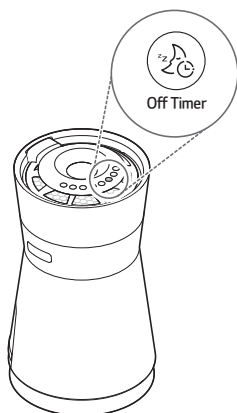

Примечание

- Чтобы не тревожить ваш сон, скорость вращения вентилятора в первый час устанавливается на отметке **Low**, а затем переводится на отметку **Auto**.
- В режиме **Sleep** можно вручную регулировать скорость вращения вентилятора с помощью кнопки **Speed**.
- После перевода устройства в режим **Sleep**, при однократном нажатии на кнопку **Off Timer** проверяется установленное время, а при многократном нажатии отменяется таймер автовыключения.
- Настройка таймера автовыключения сохраняется даже при временном отключении электричества (нарушении электроснабжения и т. д.).

Блокировка управления

Функция блокировки управления блокирует все кнопки панели управления, включая кнопку питания, чтобы не допустить случайного запуска устройства детьми или посторонними лицами. Систему управления можно заблокировать даже при отключенном устройстве.

Нажмите и удерживайте кнопку **Light** в течение примерно 3 секунд.

- На панели дисплея состояния появится значок  (Блокировка).

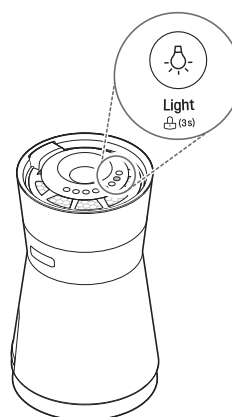

Примечание

Когда включена блокировка управления, нельзя пользоваться панелью управления до отключения блокировки. Чтобы отключить блокировку управления, нажмите и удерживайте кнопку **Light** в течение примерно 3 секунд.

Функция гигиенической сушки

Функция гигиенической сушки включается по умолчанию. После работы в режиме **Humid Purify** на 1 – 1 ½ часа запускается функция гигиенической сушки для осушения фильтров на ведре с водой и предотвращения образования накипи или бактерий.

- Когда работает функция гигиенической сушки, на панели дисплея состояния загорается значок  (гигиенической сушки).
- Чтобы отключить функцию гигиенической сушки, нажмите и удерживайте кнопки **Off Timer** и **Light** в течение примерно 3 секунд.
- Функцию гигиенической сушки не следует отключать. Отключение функции гигиенической сушки может привести к образованию накипи, бактерий или запаха.

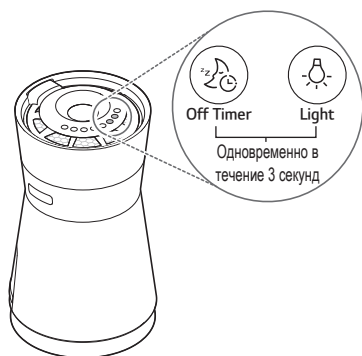

Примечание

- Функцию гигиенической сушки можно включить и выключить нажатием и удерживанием кнопок **Off Timer** и **Light** в течение 3 секунд.
- Функцию гигиенической сушки можно включить и выключить только во время работы устройства.

Наполнение ведра с водой

Можно непосредственно налить воду в ведро или сделать это через отверстие для легкого заполнения.

! ОСТОРОЖНО!

Обязательно использовать только очищенную воду.

Использование отверстия для легкого заполнения.

Чтобы воспользоваться этим вариантом, выключите устройство, наполните контейнер водой и медленно лейте воду в отверстие в середине верхней крышки. Добавляйте воду постепенно, пока не услышите звуки сигнализации и не увидите, как загорелся значок заполнения водой  на индикаторе уровня воды.

- Чем ближе вода доходит до уровня полного заполнения, тем чаще звучит сигнализация и загораются индикаторы уровня воды.
- Емкость ведра с водой - 3,2 л.

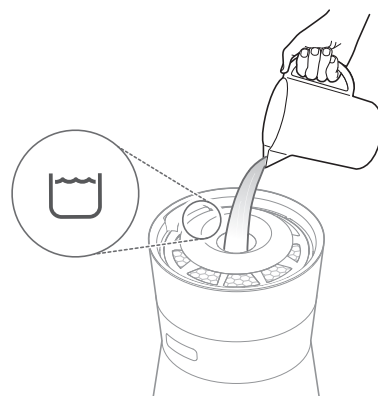

! ОСТОРОЖНО!

- Выключите прибор перед тем как использовать наливное отверстие **Easy Fill**.
- Не заполняйте ведро водой с перевернутой верхней крышкой.
- Если вода выльется из ведра, возможно поражение электрическим током или порча имущества. Медленно лейте воду в отверстие для легкого заполнения, обращая внимание на звуковую сигнализацию. Сразу же прекратите доливать воду, если загорелся индикатор полного уровня .



Заполнение ведра водой

Если хотите сразу добавить много воды, наливайте воду непосредственно в ведро.

- 1 Открепите ведро с водой от устройства и снимите с него фильтры.
 - Подробнее о том, как снимать фильтр с ведра с водой см. в главе **Обслуживание** на стр. 30 и 32.
- 2 Заполните ведро водой до отметки FULL на внутренней стороне ведра.



- 3 Прикрепите ведро с водой к устройству.
 - Подробнее о том, как прикрепить ведро с водой см. в главе **Сборка ведра с водой** на стр. 33.

Опорожнение ведра с водой

Чтобы опорожнить ведро с водой, выключите устройство и отсоедините его от источника питания. Снимите верхнюю крышку и выньте ведро с водой. Положите ведро на непромокаемую поверхность. Снимите с ведра верхний и боковой фильтры. Наклоните ведро для опорожнения.

- Ведро опорожняется через боковые прорезы. Убедитесь, что прорезы находятся над раковиной во время опорожнения ведра.

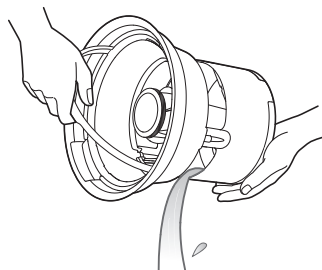

! ОСТОРОЖНО!

- Не оставляйте воду в ведре на длительное время. Когда устройство не используется, опорожните и высушите ведро в режиме **Humid Purify**.
- При работе устройства в режиме **Humid Purify** опорожняйте ведро хотя бы раз в день или после каждого использования. Заполняйте ведро чистой водой раз в день или перед каждым использованием. Если в ведре останется вода, она может стать источником загрязнения, и даже заполнение ведра чистой водой не предотвратит появление неприятных запахов.

Интеллектуальные функции

Установка приложения

Чтобы получить доступ к интеллектуальным функциям устройства, установите на своем смартфоне приложение LG Smart ThinQ. Приложение можно найти в магазинах Google Play Store и Apple App Store. Подробнее об использовании LG Smart ThinQ см. в разделе «Справка» приложения.

Установка приложения

Откройте на своем смартфоне приложение Google Play Store или Apple App Store, найдите приложение LG Smart ThinQ, скачайте и установите его на свой телефон.

Создание учетной записи

Регистрация в приложении LG Smart ThinQ позволит получить доступ к различным услугам LG. Для регистрации и подключения моделей в сети Wi-Fi необходимо создать учетную запись.

- 1 Откройте приложение LG Smart ThinQ на своем смартфоне и выберите **Create account**.
- 2 Следуя инструкциям, введите свои данные и нажмите **OK**.
 - На адрес, указанной вами электронной почты, придет письмо с подтверждением.
- 3 Откройте письмо, выберите **Authorize**, и регистрация вашей учетной записи LG будет завершена.

Примечание

Адрес электронной почты, указанный во время регистрации, становится вашим ID (идентификатором).

Использование функции Wi-Fi

Данные инструкции относятся только к моделям с Wi-Fi.

Регистрация устройства

- 1 Откройте приложение LG Smart ThinQ на своем смартфоне и выберите **Product Registration**.
- 2 Выберите устройство из списка и следуйте инструкциям в приложении для подключения устройства к своей домашней сети Wi-Fi.
 - Иконка Wi-Fi  появится на панели дисплея устройства, когда произойдет подключение к сети Wi-Fi.

Использование приложения

В приложении можно пользоваться различными функциями.

- 1 Откройте приложение и выберите очиститель воздуха.
- 2 Нажмите на **Menu** с правой стороны экрана смартфона и выберите нужную функцию.
- 3 Следуйте инструкциям в приложении. За дальнейшей информацией обращайтесь в раздел «Справка».

Firmware Updates Обновление характеристик устройства.

Smart Diagnosis™ Помощь в устранении ошибок и неполадок устройства. Диагностику можно проводить прямо из приложения или с помощью Центра сервисного обслуживания LG.

Settings Изменение настроек и установка предупреждений при изменении настроек.

Технические характеристики модуля беспроводной ЛВС

Модель	LCW-003
Диапазон частот:	от 2412 до 2472 МГц
Выходная мощность (макс.)	IEEE 802.11b:18.37 dBm IEEE 802.11g:17.67 dBm IEEE 802.11n:17.67 dBm

Примечание

- Поддерживается только частота Wi-Fi 2,4 ГГц.
- Во время регистрации устройства на панели дисплея должна появиться иконка Wi-Fi.
- Беспроводная точка доступа или маршрутизатор с сетевым кабелем не входят в комплект поставки и должны быть настроены перед использованием приложения LG Smart ThinQ.
- Вы можете узнать у своего провайдера интернет-услуг о приобретении и настройке беспроводной точки доступа. Если вы решили самостоятельно приобрести и настроить беспроводную точку доступа, следуйте инструкциям по установке.
- Если у вас возникли проблемы с подключением устройства к сети Wi-Fi, возможно, оно установлено слишком далеко от точки доступа или маршрутизатора. Вам необходимо приобрести ретранслятор Wi-Fi-сигнала (усилитель), чтобы увеличить его силу.
- Подключение Wi-Fi может быть не установлено или прервано из-за особенностей домашней сети. Обратитесь за помощью к своему провайдеру услуг.
- Обязательно укажите SSID (название сети Wi-Fi) беспроводной точки доступа английскими буквами, цифрами или сочетанием букв и цифр. Не используйте особые знаки в названии сети, иначе устройство не сможет правильно обработать данные.
- Обязательно во время настройки выберите свою домашнюю беспроводную сеть, а не близлежащую сеть. Незаконное использование сети Wi-Fi преследуется по закону.
- Данная информация действительна на момент публикации. В целях улучшения устройства в приложение могут вноситься изменения без предварительного уведомления пользователя.



Примечание по программному обеспечению с открытым исходным кодом

Для получения исходного кода, который содержится в данном продукте, разработанного по лицензиям GPL, LGPL, MPL и прочим лицензиям ПО с открытым исходным кодом, посетите веб-сайт <http://opensource.lge.com>.

В дополнение к исходному коду для загрузки также доступны все применимые условия лицензионного соглашения, отказ от гарантийных обязательств и заявления об авторских правах.

LG Electronics также предоставляет исходный код на компакт-диске за плату, которая покрывает затраты на распространение (в частности, стоимость носителя, пересылки и обработки); для этого необходимо отправить запрос на электронный адрес opensource@lge.com. Это предложение действует в течение 3 (трех) лет с даты приобретения продукта.

Функция диагностики Smart Diagnosis™

При наличии проблем с прибором он может передать данные на смартфон через приложение LG Smart ThinQ либо через телефон в Центр сервисного обслуживания LG.

Нельзя включить функцию Smart Diagnosis™, если устройство не включено. Если включить прибор не удалось, то неисправности придется устранять без функции Smart Diagnosis™.

Диагностика с Wi-Fi

- 1 Убедитесь, что устройство подключено к сети Wi-Fi.
- 2 Откройте приложение Smart ThinQ и выберите устройство из списка зарегистрированного оборудования. Нажмите на меню в правом верхнем углу экрана смартфона.
- 3 Выберите **Smart Diagnosis™** в приложении, после чего нажмите на кнопку **Smart Diagnosis™**.
 - Проверьте результаты в приложении.

Если не удалось провести диагностику с Wi-Fi

- Диагностика Smart Diagnosis™ может не сработать при плохом сетевом соединении. Выберите **Retry** в приложении, чтобы повторить попытку.
- Если функция Wi-Fi Smart Diagnosis™ снова не работает, выберите **Audible Diagnosis** в приложении и следуйте инструкциям для выполнения звуковой диагностики.

Примечание

Подробнее о диагностике можно узнать в Центре сервисного обслуживания LG.





Помощь со Smart Diagnosis™

Если вам нужна помощь в устранении неисправностей, обратитесь в Центр сервисного обслуживания LG по номеру телефона, указанного на тыльной стороне обложки данного руководства.

- 1 По указанию специалиста контактного центра нажмите на кнопку **Indicator** и удерживайте ее в течение примерно 5 секунд, чтобы запустить функцию Smart Diagnosis™.

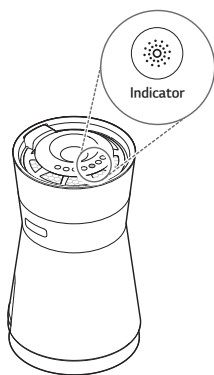

- 2 Держите телефон рядом с устройством. Направьте рупор телефона на логотип LG, расположенный спереди устройства.

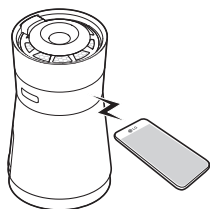

Не отводите телефон, пока тональный сигнал не будет передан полностью.

Примечание

- Для большей точности результатов не перемещайте телефон в процессе передачи сигналов.
- Если специалист контактного центра не сможет точно записать сигнал, возможно, вас попросят повторить попытку.

- 3 После окончания передачи возобновите разговор с сотрудником контактного центра, который сможет вам помочь, проанализировав полученную информацию.

Примечание

- Работоспособность функции Smart Diagnosis™ зависит от качества местной телефонной связи.
- Стационарный телефон обеспечивает более высокое качество связи.
- Помехи во время телефонной связи могут помешать выполнению функции Smart Diagnosis™.
- Функция Smart Diagnosis™ не будет работать, если не включена функция блокировки управления. Нажмите и удерживайте кнопку **Light** в течение 3 секунд, чтобы разблокировать систему управления.

Обслуживание

⚠ ОСТОРОЖНО!



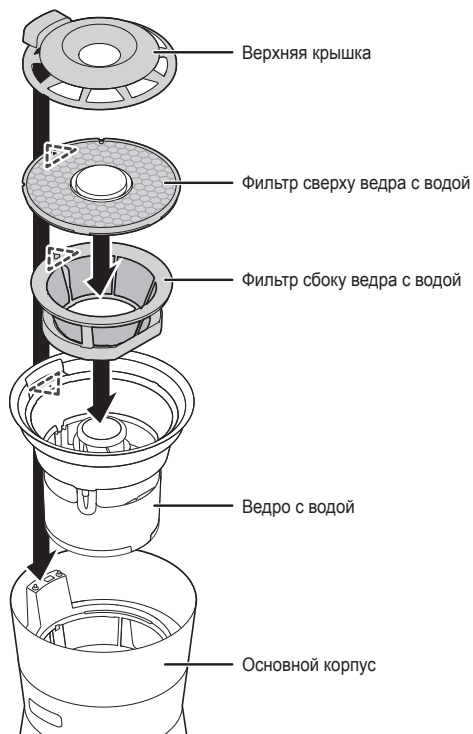

- Перед очисткой выключите устройство и отсоедините его от источника питания. Иначе может возникнуть поражение электрическим током.
- Не распыляйте воду прямо на устройство.
- После очистки выполните сборку в порядке, обратном порядку разборки.
 - Соберите верхнюю крышку, фильтр сверху ведра с водой, фильтр сбоку ведра с водой, само ведро с водой и основной корпус устройства в указанном порядке.
 - Обязательно сопоставьте стрелки на верхнем и боковом фильтрах со стрелкой на ведре с водой.
- Инеродные вещества могут пристать к ведру с водой и фильтрам.
 - Инеродные вещества остаются после испарения воды и могут иметь цвет в зависимости от типа поставляемой воды (водопроводной или грунтовой).



Запланированное обслуживание

Деталь	Чистить/Восстановить
 Ведро с водой	Чистить каждую неделю
 Фильтры на ведре с водой	
 Фильтр тонкой очистки (предварительный)	Чистить каждый месяц
 Дезодорирующий фильтр Black	Восстанавливать примерно каждые 6 месяцев.
 Фильтр Black PM1.0	Чистить каждые 6 месяцев.
 Датчик PM1.0 (сверхтонкой пыли)	Чистить каждые 2 месяцев.





Примечание

- Внешняя среда и частота использования влияют на периодичность необходимого обслуживания. Очищайте фильтры чаще, если устройство используется там, где много пыли.
- Нерегулярное обслуживание может стать причиной образования накипи, бактерий и неприятных запахов.
- Чтобы заменить любой фильтр, свяжитесь с Центром сервисного обслуживания LG.
- Обслуживание, связанное с загрязнением фильтром, не входит в гарантийный ремонт и осуществляется за счет пользователя.
- В случае загрязнения фильтра Black PM 1.0 может появиться непривычный шум. Если вы услышали необычный шум, очистите фильтра Black PM 1.0. (См. раздел **Очистка фильтра Black PM 1.0** стр. 35.)
- Если на панели состояния отображается E15 и  /  /  / , очистите фильтра Black PM 1.0.
- Если вы почувствовали, что от фильтров на ведре с водой исходит запах, почистите их лимонной кислотой. Каждый раз при непосредственном заполнении ведра водой очищайте ведро.



Коды ошибок на панели дисплея состояния

На панели дисплея состояния могут отображаться следующие коды ошибок.

Код ошибки	Действие
 OPEN	<ul style="list-style-type: none"> Правильно прикрепите верхнюю крышку к основному корпусу. Проверьте, не застряли ли инородные предметы между верхней крышкой и контактным соединителем основного устройства.
 OPEN	<ul style="list-style-type: none"> Правильно прикрепите дезодорирующий фильтр Black к основному корпусу.
 OPEN	<ul style="list-style-type: none"> Правильно прикрепите верхний и боковой фильтры к ведру с водой. Убедитесь, что стрелки на верхнем и боковом фильтрах совпадают со стрелками на ведре с водой. Прикрепите крышку надлежащим образом. Проверьте, не застряли ли инородные предметы между верхней крышкой и контактным соединителем основного устройства.
	NEED CLEAN
 OPEN	<ul style="list-style-type: none"> Надлежащим образом прикрепите дезодорирующий фильтр Black, фильтр Black PM 1.0 и поддон для фильтра к основному корпусу.
	NEED CLEAN
 OPEN	<ul style="list-style-type: none"> Надлежащим образом прикрепите сверхтонкий фильтр тонкой очистки (предварительный)..
	NEED CLEAN
Lo	<ul style="list-style-type: none"> Влажность окружающей среды не выше 30 %.
Hi	<ul style="list-style-type: none"> Влажность окружающей среды выше 90 %.
E15	<ul style="list-style-type: none"> Очистите фильтр Black PM 1.0.

Очистка наружной части

Очистите наружную часть устройства салфеткой из сверхтонкой ткани, которая входит в комплект поставки.

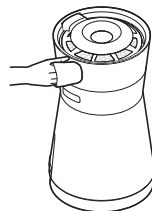

! ОСТОРОЖНО!

- Не используйте щелочные моющие средства для чистки устройства.
- Не прикрепляйте к поверхности устройства этикетки и не используйте для ее очистки серную и соляную кислоту или такие органические растворители, как разбавители, керосин и ацетон. Это может повредить поверхность.
- Избегайте попадания воды внутрь основного корпуса устройства.

Очистка верхней крышки

Очистите верхнюю крышку устройства салфеткой из сверхтонкой ткани, которая входит в комплект поставки.

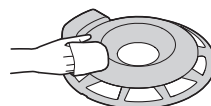

! ОСТОРОЖНО!

Не распыляйте воду прямо на устройство или внутрь устройства. Невыполнение данного предупреждения приведет к выходу оборудования из строя.

Очистка оросительной системы

Ведро с водой, фильтры и двигатель орошения Watering Engine™ можно легко снять с основного корпуса для чистки, воспользовавшись ручкой на ведре с водой.

! ОСТОРОЖНО!

Следуйте данным инструкциям, чтобы не допустить появления неприятных запахов.

- Опорожните ведро с водой, если работа ведется в режиме очищения воздуха.
- Ежедневно меняйте воду в ведре, если эксплуатируете устройство в режиме Humid Purify, или перед каждым использованием.
- Часто проводите очистку фильтров на ведре с водой, чтобы не допустить образования накипи и бактерий.



Примечание

- Перед тем как приступить к чистке, снимите верхнюю крышку.
- Чтобы снять ведро с водой, воспользуйтесь ручкой.
- Следуйте инструкциям в разделе **Regular Watering System Cleaning** по выведению белых пятен от жесткой воды с ведра или фильтров.

Регулярная очистка оросительной системы

Проводите очистку еженедельно, чтобы не допустить образования накипи и бактерий.

- 1** Снимите верхнюю крышку и выньте ведро с водой за ручку.

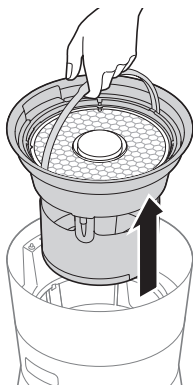

- 2** Поднимите и снимите с ведра верхний и боковой фильтры.

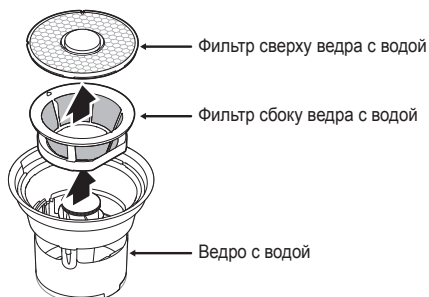

- 3** Тщательно промойте ведро снаружи и изнутри чистой водой.

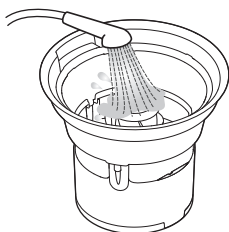

- 4** Насухо протрите ведро с водой мягкой тканью.
- Насухо протрите окошко на ведре салфеткой из сверхтонкой ткани из комплекта поставки.

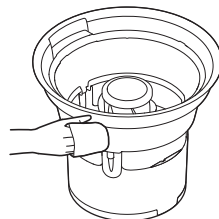

- 5** Тщательно промойте верхний и боковой фильтры чистой водой.

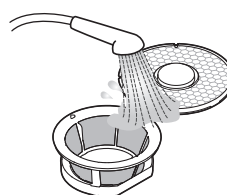

- 6** Чтобы сразу же можно было эксплуатировать устройство, стряхните излишки воды. Если нет планов по использованию устройства в ближайшее время, положите фильтры на солнечное место, чтобы они полностью высогли.

- 7** Снова установите фильтры на ведро с водой.

! ОСТОРОЖНО!

- Используйте чистую водопроводную воду. Не используйте воды горячее 40 °С, чтобы не допустить деформации или поломки устройства.
- Окошко на ведре с водой легко поцарапать. Поэтому очищайте его салфеткой из сверхтонкой ткани из комплекта. Содержите салфетку в чистоте, без инородных предметов.
- Не чистите ведро с водой металлическим ершиком и абразивными подушечками.
- Новую салфетку из сверхтонкой ткани можно приобрести в Центре сервисного обслуживания LG Electronics.





Очистка фильтров на ведре с водой лимонной кислотой

- 1 Растворите лимонную кислоту в воде и положите фильтры в этот раствор на 30 минут.
 - Лимонная кислота довольно едкая. Поэтому при работе с ней следует носить резиновые перчатки.
 - Рекомендации: использовать 30 г лимонной кислоты на 10 л воды.



- 2 Стряхните фильтры, чтобы избавиться от инородных веществ.
 - Если не удастся избавиться от инородных частиц, погрузите фильтр в раствор лимонной кислоты еще на 1-2 часа. Либо можно очистить фильтры от инородных веществ чистящей щеткой.

- 3 Тщательно промойте фильтры водопроводной водой, чтобы смыть остатки лимонной кислоты.

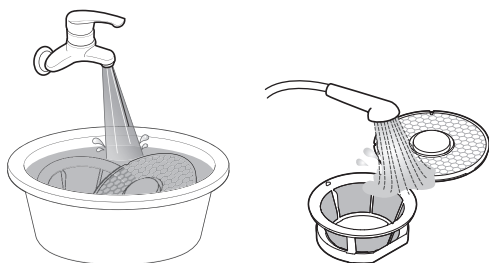

- 4 Если планируется сразу же использовать фильтры, стряхните с них излишек воды и установите на место. Если нет планов по использованию устройства в ближайшее время, положите фильтры на солнечное место, чтобы они полностью высогли.

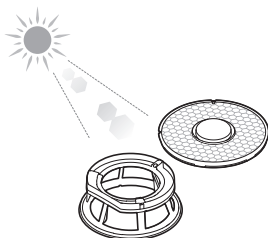

⚠ ОСТОРОЖНО!

- Если на фильтрах останется лимонная кислота, во время эксплуатации может образоваться пена или неприятный запах.
- Использование нейтральных моющих средств может вызвать сильное пенообразование. Поэтому предпочтение отдается лимонной кислоте. (Лимонную кислоту можно приобрести на рынке).

Сборка ведра с водой

После очистки и заполнения ведра водой соберите его следующим образом:

- 1 Установите фильтры на ведро с водой.
 - Сначала прикрепите к ведру боковой фильтр, а затем - верхний, совмещая стрелку на фильтре со стрелкой на ведре с водой.
 - Если фильтры плохо крепятся к ведру, снимите их и сопоставьте стрелки, пока они свободно не войдут на место.

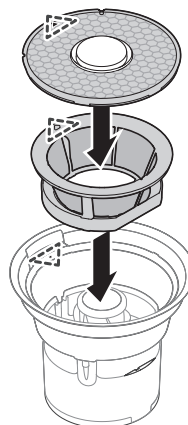

- 2 Воспользуйтесь ручкой, чтобы осторожно опустить ведро с водой в корпус устройства.
 - Убедитесь, что ведро выровнено таким образом, что контактные соединители на корпусе плавно проходят через прорезь в верхней части ведра.

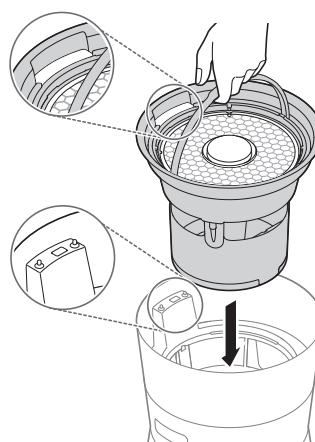



- 3** Установите верхнюю крышку.
- Выровняйте верхнюю крышку таким образом, чтобы контактные соединители на ней совместились с контактными соединителями на корпусе устройства.

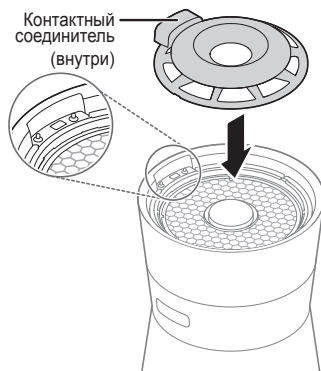

Примечание

Если ведро с водой и крышка неправильно прикреплены, на дисплее появится значок / OPEN, и двигатель орошения Watering Engine™ не будет работать.

Очистка фильтров очистителя воздуха

Очистка предварительного фильтра (фильтр тонкой очистки).

- 1** Выньте сверхтонкий фильтр (предварительный фильтр) из поддона.

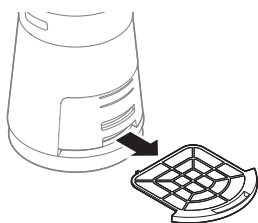

- 2** Промойте фильтр тонкой очистки (предварительный) проточной водой.
- Если фильтр тонкой очистки (предварительный) слишком грязный, промойте его раствором воды и нейтрального моющего средства.

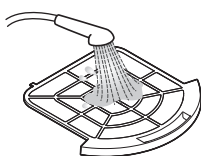

- 3** Положите подальше от прямых солнечных лучей и оставьте до полного высыхания.

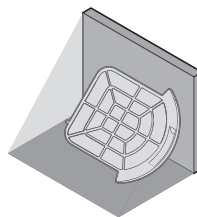

- 4** Вставьте фильтр тонкой очистки (предварительный) в основной корпус.
- Вставьте фильтр тонкой очистки (предварительный) ручкой вверх. Если фильтр или поддон для фильтра собраны ненадлежащим образом, на панели дисплея состояния появится значок / OPEN.

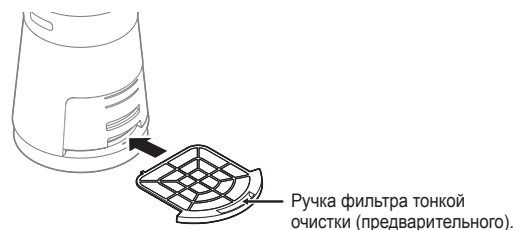

Восстановление дезодорирующего фильтра Black

- 1** Нажмите на кнопку фиксатора поддона, чтобы открыть поддон для фильтра.

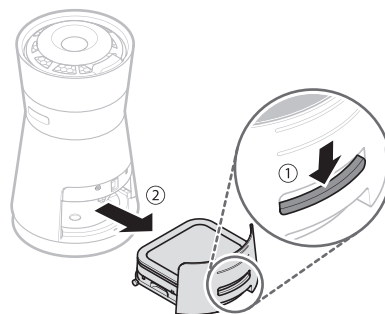

- 2** Откройте поддон для фильтра и выньте дезодорирующий фильтр Black.

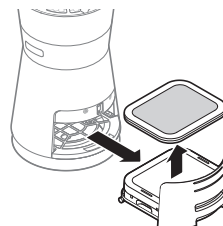



3 Положите дезодорирующий фильтр Black в затенённое, хорошо проветриваемое место примерно на 3 часа. Избегайте попадания прямых солнечных лучей.

- Ночью поместите дезодорирующий фильтр Black под искусственное освещение примерно на 3 часа для восстановления.
- Дезодорирующий фильтр Black восстанавливается от света.

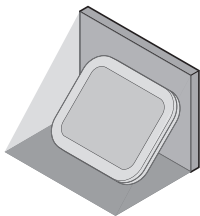

4 Положите дезодорирующий фильтр Black обратно в поддон.

- Обязательно совместите прорези на дне дезодорирующего фильтра Black с планками под фильтром.

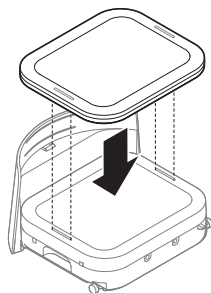

5 Вставьте поддон для фильтра в устройство.

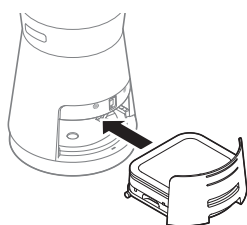

Примечание

Сдуйте пылесосом инородные вещества, которые пристали к дезодорирующему фильтру Black.

! ОСТОРОЖНО!

- Не промывайте дезодорирующий фильтр Black водой. Это может сократить его срок службы или повредить устройство.
- Срок службы дезодорирующего фильтра Black может сократиться из-за внешней среды, тогда его придется заменить.

Очистка фильтра Black PM 1.0

1 Нажмите на кнопку фиксатора поддона, чтобы открыть поддон для фильтра.

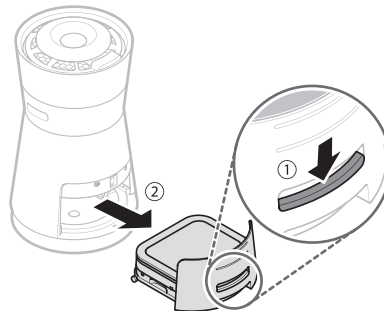

2 Выдвиньте поддон для фильтра до упора и снимите фильтр Black PM 1.0 из-под дезодорирующего фильтра Black.

- Не пытайтесь отделить друг от друга две секции фильтра Black PM 1.0.

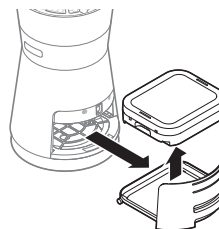

3 Опустите только фильтра Black PM 1.0 в раствор воды с нейтральным моющим средством на 30 минут. (Дезодорирующий фильтр Black мыть нельзя).

- Убедитесь, что нейтральное моющее средство полностью растворилось в теплой воде (35 – 40 °C).
- Полностью погрузите фильтр Black PM 1.0 в мыльную воду.

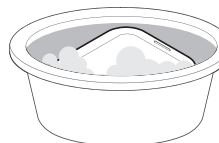



- 4** Погрузите фильтр в чистую воду, а затем промойте под проточной водой, чтобы избавиться от остатков моющего средства.

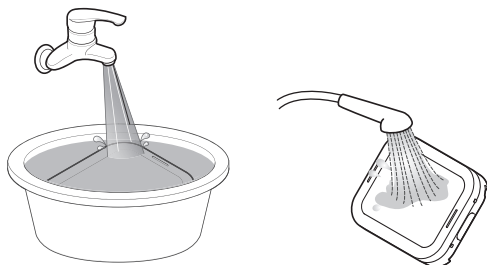

⚠ ОСТОРОЖНО!

- Тщательно промывайте, пока не перестанут образовываться мыльные пузыри. Остатки моющего средства могут сократить срок службы фильтра или привести к неисправности устройства.
- Будьте осторожны, чтобы не повредить пленку и провода внутри фильтра во время очистки. Если фильтр поврежден, прекратите эксплуатировать устройство и обратитесь в сервисный центр.
- Не пытайтесь отделить друг от друга верхнюю и нижнюю секции Фильтр Black PM 1.0.

- 5** Прикрепите фильтр под углом от прямого воздействия солнечных лучей и оставьте до полного высыхания на 12-24 часа.

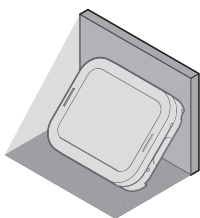

- 6** Положите Фильтр Black PM 1.0 обратно в поддон.
- Соберите фильтр таким образом, чтобы два круга сбоку были направлены, как показано на рисунке.

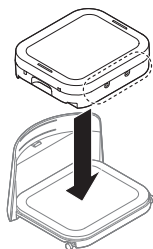

- 7** Положите дезодорирующий фильтр Black на фильтр Black PM 1.0, совместив его прорези с планками в верхней части комплекта сверхтонкого фильтра.

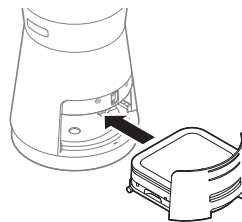

Примечание

Фильтр Black PM 1.0 электрически заряжен. Во время первого запуска можно услышать звук зарядки.

Очистка датчика пыли

Датчик PM 1.0 (сверхтонкой пыли) используется для определения уровней плотности пыли. Для получения наилучших результатов рекомендуется его периодически чистить.

- 1** Нажмите на кнопку фиксатора поддона, чтобы выдвинуть поддон для фильтра. Полностью снимите поддон.

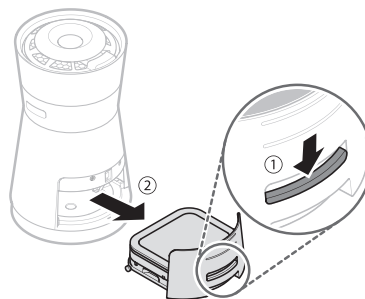

- 2** Намочите один край ватного тампона и очистите им объектив. Вытрите объектив насухо другим краем ватного тампона. Можно также воспользоваться ватными шариками.

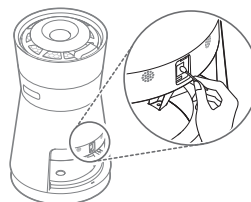



- 3** Вставьте поддон для фильтра в устройство.

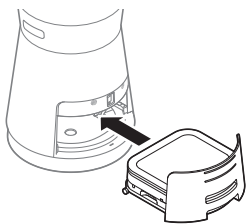

Примечание

Промывайте датчик только водой. Любые другие средства могут вызвать неисправность устройства.

Очистка двигателя орошения Watering Engine™

Если из двигателя орошения Watering Engine™ не выходит вода, возможно, его надо почистить.

- 1** Снимите верхнюю крышку и с помощью ручки выньте ведро с водой. Снимите с ведра верхний и боковой фильтры, чтобы увидеть двигатель орошения Watering Engine™.
- 2** Поверните крышку на двигателе орошения Watering Engine™ против часовой стрелки, чтобы можно было ее снять.

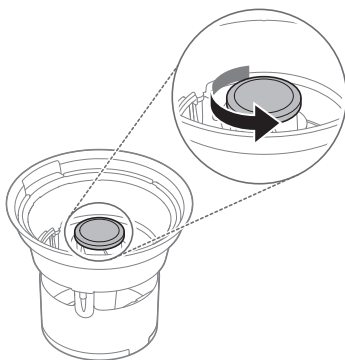

- 3** Поднимите и снимите двигатель орошения Watering Engine™ с ведра с водой.

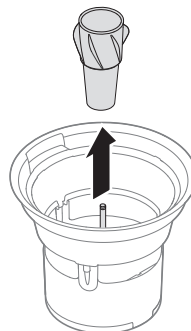

- 4** Очистите двигатель орошения Watering Engine™.

- Протрите его снаружи и изнутри мягкой тканью.
- Выньте инородные предметы из отверстий с помощью скрепки или щеточки.

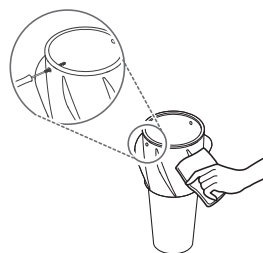

Хранение

Если устройство не будет эксплуатироваться длительное время, оставьте его до полного высыхания, после чего уберите на хранение в сухое, темное место.

Примечание

- Опорожните ведро с водой.
- Перед хранением очистите ведро с водой, фильтры, двигатель орошения Watering Engine™ и т. д. Следуйте инструкциям, чтобы не допустить образования накипи, бактерий и неприятного запаха.



1 Запустите устройство в режиме очистки воздуха не менее чем на час в солнечный день.

- Это поможет избавиться от влаги и накипи в устройстве.

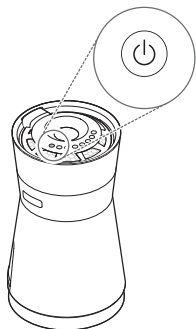

2 Отключите устройство и отсоедините его от источника питания.

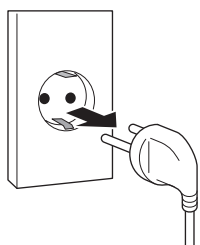

3 Накройте устройство чехлом, чтобы предотвратить проникновение пыли, насекомых или инородных предметов, и храните устройство в сухом, темном месте.



! ОСТОРОЖНО!

Не храните устройство в мокром или влажном месте, а также под прямым воздействием солнечных лучей. Иначе это может привести к деформации или неисправности устройства, образованию накипи и появлению неприятного запаха.



Перед обращением в сервисный центр

Если устройство не работает, посмотрите следующую таблицу, прежде чем обращаться в сервисный центр. Это может сэкономить время и деньги.

Неисправность	Возможные причины	Способ устранения
Устройство не работает.	Шнур питания не включен в розетку.	<ul style="list-style-type: none"> Правильно вставьте шнур питания в розетку. Попробуйте включить в розетку другие устройства, чтобы убедиться в наличии питания и исправной работе розетки.
Вентилятор сильно шумит даже на самой низкой скорости.	Засорился фильтр тонкой очистки (предварительный).	<ul style="list-style-type: none"> Тщательно очистите предварительный фильтр тонкой очистки. См. стр. 34.
	Засорился фильтр Black PM 1.0	<ul style="list-style-type: none"> Очистите фильтр Black PM 1.0. См. стр. 35.
Неисправно происходит очищение воздуха.	Воздух в помещении резко пахнет или чрезмерно много пыли.	<ul style="list-style-type: none"> Не используйте очиститель воздуха вместо вытяжки или выхлопной трубы. Перед использованием очистителя воздуха проветрите помещение.
	Засорился фильтр тонкой очистки (предварительный).	<ul style="list-style-type: none"> Очистите предварительный фильтр тонкой очистки. См. стр. 34.
	Засорился фильтр Black PM 1.0	<ul style="list-style-type: none"> Очистите фильтр Black PM 1.0. См. стр. 35.
	Место для установки слишком просторное.	<ul style="list-style-type: none"> Устройство может работать недостаточно эффективно там, где есть постоянный приток воздуха с улицы.
	Близлежащие предметы блокируют воздушный поток.	<ul style="list-style-type: none"> Перенесите эти предметы или переместите очиститель воздуха.
	Устройство установлено в углу.	<ul style="list-style-type: none"> Перенести очиститель воздуха подальше от угла, чтобы не ограничивать поток воздуха.
Устройство издает лязгающий звук.	Ведро с водой не прикреплено должным образом.	<ul style="list-style-type: none"> Снимите и правильно закрепите ведро с водой.
Лампочка индикатора общего качества воздуха не меняет цвет при наличии резкого запаха.	Возможно, лампочка индикатора общего качества воздуха уже горит оранжевым или красным цветом.	<ul style="list-style-type: none"> Лампочка индикатора общего качества воздуха показывает уровень запаха или плотность PM 1.0 (сверхтонкой пыли), в зависимости от того, какой из этих уровней ниже. Датчик запаха настроен на улавливание вредных газов. Резкие запахи пищи могут не считаться вредными, но дезодорирующий фильтр Black их убирает.



Неисправность	Возможные причины	Способ устранения
Лампочка индикатора общего качества воздуха продолжает гореть красным цветом.	Попробуйте перенести очиститель воздуха в другую комнату.	<ul style="list-style-type: none">• Если запах очень резкий, очистителю воздуха может не удастся его устранить.• Очистите датчик.• Отсоедините устройство от источника питания, подождите 1 минуту и снова включите его в сеть.
	Что-то попало на очиститель воздуха или распылили рядом с ним.	<ul style="list-style-type: none">• Не распыляйте средства для волос, парфюмерию, очищающие средства, кулинарное масло и другие вещества рядом с очистителем воздуха.
Не работают кнопки панели управления.	На панели дисплея состояния отображается иконка  Control Lock (блокировки управления).	<ul style="list-style-type: none">• Нажмите и удерживайте кнопку Light в течение 3 секунд, чтобы отключить блокировку управления.
Индикатор плотности тонкодисперсной пыли не меняется.	Грязный датчик.	<ul style="list-style-type: none">• Очистите датчик PM1.0 (сверхтонкой пыли).
	Устройство находится в замкнутом пространстве.	<ul style="list-style-type: none">• Если приток воздуха с улицы небольшой, уровни плотности могут не меняться.
Плотность тонкодисперсной пыли остается высокой.	Устройство находится рядом с входной дверью или окном.	<ul style="list-style-type: none">• Если устройство расположено рядом с постоянным притоком воздуха с улицы, плотность пыли может оставаться высокой.
Уровни общего качества воздуха и плотности пыли отличаются.	На панели дисплея состояния появляется слово «Запах».	<ul style="list-style-type: none">• Индикатор общего качества воздуха отображает совместный уровень запаха и пыли. См. стр. 20.• Если плотность пыли низкая, а уровень запаха высокий, индикатор покажет худший из двух показателей.
На дисплее не отображается причина уровня индикатора общего качества воздуха (запах или пыль).	Лампочка индикатора общего качества воздуха горит зеленым или желтым цветом.	<ul style="list-style-type: none">• Причина уровня общего качества воздуха отображается на панели дисплея состояния только при оранжевом или красном уровне запаха или плотности пыли.





Неисправность	Возможные причины	Способ устранения
Уровень воды в ведре не изменяется в режиме Humid Purify.	Фильтры на ведре с водой неправильно собраны.	• Правильно прикрепите верхний и боковой фильтры к ведру с водой.
	Фильтры на ведре с водой засорились или стали грязными.	• Очистите фильтры на ведре с водой. См. стр. 31.
	Отверстия двигателя орошения Watering Engine™ засорились.	• Очистите двигатель орошения Watering Engine™. См. стр. 37.
	Идет дождь или на улице холодно.	• Увлажнителю нужно меньше воды, поэтому объем воды в ведре уменьшается медленно.
Окошко качества воздуха замутнено, или в режиме Humid Purify не образуется конденсация.	Отверстия в двигателе орошения Watering Engine™ засорились.	• Очистите двигатель орошения Watering Engine™. См. стр. 37.
	Грязное окошко качества воздуха.	• Очистите окошко на ведре с водой снаружи и изнутри салфеткой из сверхтонкой ткани из комплекта поставки. См. стр. 31.
Уровень влажности не повышается.	Слишком большое помещение.	• Эксплуатируйте устройство в помещении меньшей площади или в более замкнутом пространстве.
	Пустое ведро.	• Наполните ведро водой.
	На фильтрах на ведре с водой образовалась грязь.	• Очистите фильтры на ведре с водой. См. стр. 31.
Отображаемый уровень влажности не соответствует уровню, который фиксирует другое устройство.	Разные способы измерения или циркуляции воздуха.	• Устройство измеряет и отображает относительную влажность по температуре. Влажность, измеренная гигрометром или двумя устройствами даже в одном и том же помещении, может быть разной из-за высоты установки, циркуляции воздуха и разности температур.



Неисправность	Возможные причины	Способ устранения
Из воздуховыпускного отверстия или фильтра исходит запах.	Устройство новое и было установлено недавно.	<ul style="list-style-type: none">• Это запах активированного угля (древесного угля). Он разветется через 1-2 недели после начала эксплуатации и не представляет вреда для людей.
	Устройство используется в задымленном или зловонном месте.	<ul style="list-style-type: none">• Устройство может работать не так эффективно, если использовать его вместо вытяжки или выхлопной трубы. Перед эксплуатацией устройства проветрите помещение, чтобы избавиться от дыма и резких запахов.
	Вода в ведре испачкана грязью, накипью или бактериями.	<ul style="list-style-type: none">• Не допускайте появления запахов благодаря регулярной чистке ведра и смене воды. См. стр. 32.• Если от ведра с водой исходит неприятный запах, сразу почистите ведро.
	Фильтры на ведре с водой испачканы грязью, накипью или бактериями.	<ul style="list-style-type: none">• Не допускайте появления запахов благодаря регулярной чистке фильтров на ведре с водой. См. стр. 32.• Если от фильтров исходит неприятный запах, сразу их почистите.
	Дезодорирующий фильтр Black плохо пахнет.	<ul style="list-style-type: none">• Возможно, необходимо заменить дезодорирующий фильтр Black. См. стр. 34.• Фильтрам может потребоваться более частая очистка (замена) в зависимости от среды эксплуатации.
	Устройство установлено на участке, где часто бывают резкие запахи.	<ul style="list-style-type: none">• Срок службы устройства может сократиться, если постоянно эксплуатировать его там, где жарят еду.• Пользуйтесь вытяжкой или открывайте окна и двери, чтобы выветривать дым, масло и запахи, связанные с приготовлением пищи. Эксплуатируйте устройство только после проветривания.

ЛГЭлектрониксИнк,

84, Ванам-ро, Сеонгсан-гу, Чангвон-си, Геёнсангнам-до, РеспубликаКорея





	<p>Символ «не для пищевой продукции» применяется в соответствии с техническим регламентом Таможенного союза «О безопасности упаковки» 005/2011 и указывает на то, что упаковка данного продукта не предназначена для повторного использования и подлежит утилизации. Упаковку данного продукта запрещается использовать для хранения пищевой продукции.</p>
	<p>Символ «не для пищевой продукции» применяется в соответствии с техническим регламентом Таможенного союза «О безопасности упаковки» 005/2011 и указывает на то, что упаковка данного продукта не предназначена для повторного использования и подлежит утилизации. Упаковку данного продукта запрещается использовать для хранения пищевой продукции.</p>

- Месяц и год производства: дата производства указана на шильдике продукта.



Для заметок

A large, empty rectangular area with rounded corners, intended for taking notes. The text "Для заметок" is located at the top left of this area.







LG SIGNATURE

